

LICITACIÓN N°. LPE/SOPDU/DCSCOP/030/2023
ACTA DE JUNTA DE ACLARACIONES
LICITACIÓN PÚBLICA ESTATAL

En la ciudad de Oaxaca de Juárez, Oaxaca, siendo las 10:15 horas del día 23 de noviembre de 2023 reunidos en la Sala de Juntas de las oficinas de la Dirección de Contratación, Seguimiento y Control de Obra Pública, ubicada en la calle Plazuela Vicente Guerrero No. 105, Colonia Ex marquesado, código postal 68030, el C. Eustorgio Ocampo Salinas, Director de Contratación, Seguimiento y Control de Obra Pública, adscrito a la Secretaría de Obras Públicas y Desarrollo Urbano; quién es competente para intervenir en el presente acto con fundamento en el artículo 134 de la Constitución Política de los Estados Unidos Mexicanos, 137 de la Constitución Política del Estado Libre y Soberano de Oaxaca, 2, 87, 88 fracción III y 98 de la Ley Orgánica Municipal del Estado de Oaxaca, artículos 1, 2, 3, 138, 139 fracción III y 142 del Bando de Policía y Gobierno del Municipio de Oaxaca de Juárez 2022-2024, quien como órgano administrativo que conforma la Administración Pública Municipal, auxiliará al Presidente Municipal para el cumplimiento de sus funciones, conforme a la LICITACIÓN PÚBLICA ESTATAL N° LPE/SOPDU/DCSCOP/030/2023 y de conformidad con lo dispuesto en los artículos 24, 25 fracción I, 27 fracción III, 28 fracción I, 29 fracción III, 30 fracción IV y 31 fracción III de la Ley de Obras Públicas y Servicios Relacionados del Estado de Oaxaca y Capítulo 1. De los Trabajos, 1.4. Junta de Aclaraciones en las bases de la licitación, contando con la presencia del C. Juan Manuel Rodríguez Mendoza, representante del Departamento de Proyectos, designado mediante oficio no. DP/0036/2023 de fecha 15 de noviembre de 2023, y del C. Javier Leyva Galeana residente de obra, adscrito a la Dirección de Obras Públicas y Mantenimiento, designado mediante oficio no. DOPyM/4271/2023 de fecha 16 de noviembre de 2023, ambos de la Secretaría de Obras Públicas y Desarrollo Urbano, así como las personas cuya asistencia se enlista y firman al finalizar el acta; para realizar las aclaraciones necesarias correspondientes a la preparación de las proposiciones de la licitación en comento y que forman parte de la misma, para la obra enunciada a continuación:

NOMBRE DE LA OBRA	UBICACIÓN
Construcción de muro de contención en Calle Sierra Juárez, colonia 7 Regiones, Agencia Municipal de Donají, Oaxaca de Juárez.	MUNICIPIO: 067 OAXACA DE JUÁREZ REGIÓN: 08 VALLES CENTRALES

Se informa que se encuentra presente la C. Paola Urban Hernández, representante del Órgano Interno de Control Municipal.

Acto seguido, el C. Juan Manuel Rodríguez Mendoza, representante del Departamento de Proyectos, adscrito a la Dirección de Contratación, Seguimiento y Control de Obra Pública de la Secretaría de Obras Públicas y Desarrollo Urbano, en uso de la palabra y derivado de la visita física realizada al sitio de los trabajos, realiza las siguientes aclaraciones:

Con fundamento en el artículo 34 de la Ley de Obras Públicas y Servicios Relacionados del Estado de Oaxaca, en el catálogo de conceptos deberán considerar lo siguiente:

1.- Se deberá MODIFICAR el siguiente concepto en la partida: Demoliciones.

DICE			
CÓDIGO	CONCEPTO	UNIDAD	CANTIDAD
PARTIDA: Preliminares			
VA-004	DERRIBO DE ARBOLES DE 0.31 A 0.60 DE DIAMETRO Y ALTURAS DE 6.01 A 10.00 MTS. INCLUYE RETIRO DE MATERIAL PRODUCTO DEL DERRIBO FUERA DE LA OBRA, EXTRACCION DE TOCONES.	PZA	7.00

DEBE DECIR			
CÓDIGO	CONCEPTO	UNIDAD	CANTIDAD
PARTIDA: Preliminares			
VA-004	DERRIBO DE ARBOLES DE 0.31 A 0.60 DE DIAMETRO Y ALTURAS DE 6.01 A 10.00 MTS. INCLUYE RETIRO DE MATERIAL PRODUCTO DEL DERRIBO FUERA DE LA OBRA, EXTRACCION DE TOCONES.	PZA	4.00

**Dirección de Contratación, Seguimiento
y Control de Obra Pública**

"2023, AÑO DE LA INTERCULTURALIDAD".

HERRAMIENTA, MANO DE OBRA Y EQUIPO.			HERRAMIENTA, MANO DE OBRA Y EQUIPO.		
-------------------------------------	--	--	-------------------------------------	--	--

2.- Se deberán AGREGAR los siguientes conceptos en las partidas: Preliminares, Limpieza y Acarreos.

CÓDIGO	CONCEPTO	UNIDAD	CANTIDAD
	PARTIDA: Preliminares		
REST-002	DERRIBO DE ARBOLES DE 0.10 A 0.30 DE DIAMETRO Y ALTURAS DE 1.00 A 6 MTS. INCLUYE RETIRO DE MATERIAL PRODUCTO DEL DERRIBO FUERA DE LA OBRA, EXTRACCION DE TOCONES, HERRAMIENTA, MANO DE OBRA Y EQUIPO.	PZA	9.00
23-REST-003	DERRIBO DE AGAVE AMERICANA (MAGUEY) DE 1.00 A 3.00 MTS. DE ALTURA. INCLUYE RETIRO DE MATERIAL PRODUCTO DEL DERRIBO FUERA DE LA OBRA, EXTRACCION DE TOCONES, HERRAMIENTA, MANO DE OBRA Y EQUIPO.	PZA	1.00
	PARTIDA: Limpieza y Acarreos		
23-ACMTEDCV-01	ACARREO DE MATERIAL PRODUCTO DE: DEMOLICIONES, CORTES Y/O EXCAVACIONES, EN CAMIÓN VOLTEO FUERA DE LA OBRA, A TIRO LIBRE, INCLUYE: CARGA CON CARGADOR FRONTAL Y/O A MANO, DE ACUERDO A LAS CONDICIONES DEL LUGAR, MANO DE OBRA Y EQUIPO	M3	256.18

3.- Se deberá ELIMINAR el siguiente concepto en la partida: Limpieza y Acarreos.

CÓDIGO	CONCEPTO	UNIDAD	CANTIDAD
	PARTIDA: Limpieza y Acarreos		
PAVLA-002	ACARREO EN CAMION VOLTEO FUERA DE LA OBRA A TIRO LIBRE, INCLUYE: CARGA CON CARGADOR FRONTAL Y/O A MANO, DE ACUERDO A LAS CONDICIONES DEL LUGAR.	M3	256.18

4.- Se hace entrega de los planos denominados 01/02 Planta Topográfica, 01/05 Planta, 02/05 Diseño de Secciones de Muro, 03/05 Secciones de Calle, 04/05 Secciones de Calle, 05/05 Secciones de Calle, los cuales deberán anexar a su propuesta.

Por su parte, las empresas participantes no manifestaron dudas y aclaraciones de acuerdo a lo indicado en la convocatoria.

Acto continuo se realizan aclaraciones generales a los licitantes por parte de la convocante:

- Se hace del conocimiento al contratista que Teléfonos de México S.A.B. de C.V. tiene instaladas redes de Fibra Óptica subterránea y aérea en la zona urbana de la Ciudad de Oaxaca de Juárez; así como dentro del derecho de vía de las carreteras Federales y Estatales en el Estado de Oaxaca.

Antes de iniciar los trabajos el contratista a quien le fuere adjudicado el contrato objeto de la presente licitación deberá coordinarse con el personal asignado por parte de Telmex a efecto de prevenir y evitar cualquier riesgo de afectación por la ejecución de todo tipo de trabajos de excavación en las cercanías de la trayectoria de dicha infraestructura y así evitar sanciones;

- "El contratista" al que se le adjudique el contrato queda obligado a ubicar en el sitio de ejecución de los trabajos el letrero denominativo de la obra, el cual deberá contener la siguiente leyenda: Esta obra se realizó con recursos federales del fais en su componente municipal del ejercicio fiscal 2023. Adicionalmente y una vez concluida la obra, "El contratista" deberá colocar la placa de terminación de obra de acuerdo al formato anexo en las bases del procedimiento.

Dirección de Contratación, Seguimiento y Control de Obra Pública

“2023, AÑO DE LA INTERCULTURALIDAD”.

El C. Eustorgio Ocampo Salinas, Director de Contratación, Seguimiento y Control de Obra Pública, quien preside este acto manifiesta que será la única junta de aclaraciones a celebrarse debido a que no existe ningún otro motivo ni duda por parte de los licitantes.

Se da por terminado el presente acto a las 10:30 horas, del día de su inicio, firmando de conformidad y como constancia en todas sus hojas, las personas que en ella intervinieron

POR LOS LICITANTES

Nº	NOMBRE DE LA EMPRESA	NOMBRE DE LA PERSONA QUE ACUDE AL ACTO	FIRMA
1	Aracena Construcciones S.A. de C.V.	ING. Florencio Cruz Peña	

El contenido de esta acta se difundirá en la página de internet oficial del Municipio de Oaxaca de Juárez en la siguiente dirección electrónica: <http://transparencia.municipiodeoaxaca.gob.mx/procesos-licitatorios/obra-publica>, siendo responsabilidad de los participantes descargar su contenido.

POR EL MUNICIPIO DE OAXACA DE JUÁREZ

NOMBRE	CARGO	FIRMA
C. Eustorgio Ocampo Salinas	Director de Contratación, Seguimiento y Control de Obra Pública	
C. Juan Manuel Rodríguez Mendoza	Representante del Departamento de Proyectos	
C. Javier Leyva Galeana	Residente de obra	
C. Paola Urban Hernández	Representante del Órgano Interno de Control Municipal	

La presente foja de firmas forma parte del acta de junta de aclaraciones correspondiente a la licitación pública estatal no. LPE/SOPDU/DCSCOP/030/2023, para la adjudicación de la obra: Construcción de muro de contención en Calle Sierra Juárez, colonia 7 Regiones, Agencia Municipal de Donají, Oaxaca de Juárez, de fecha 23 de noviembre de 2023.

Dirección de Contratación, Seguimiento
y Control de Obra Pública

PLANTA CALLE SIERRA JUÁREZ, COLONIA SIETE REGIONES S/ESC

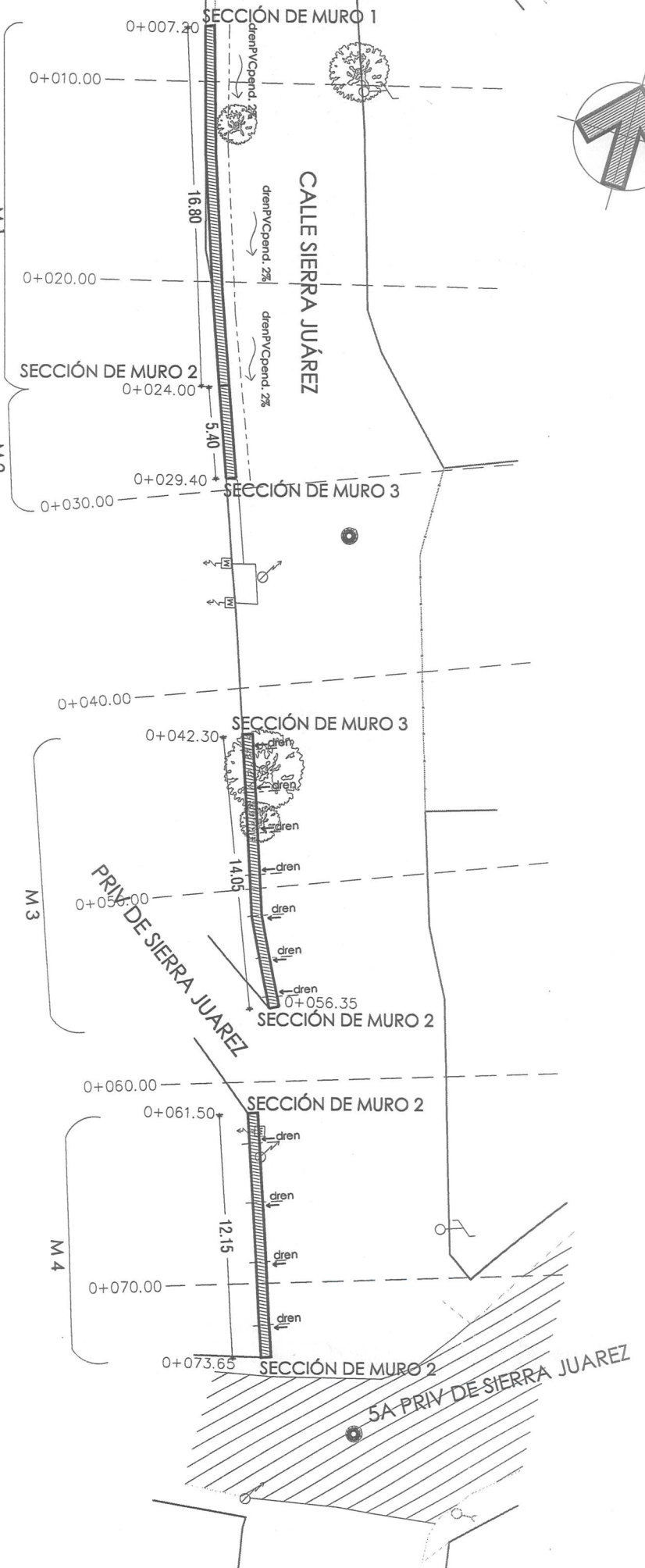
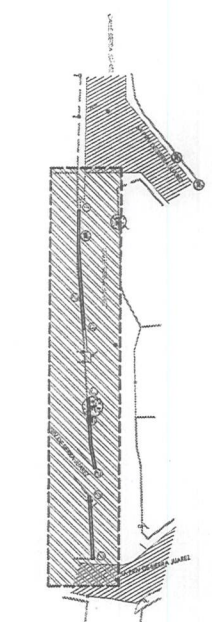
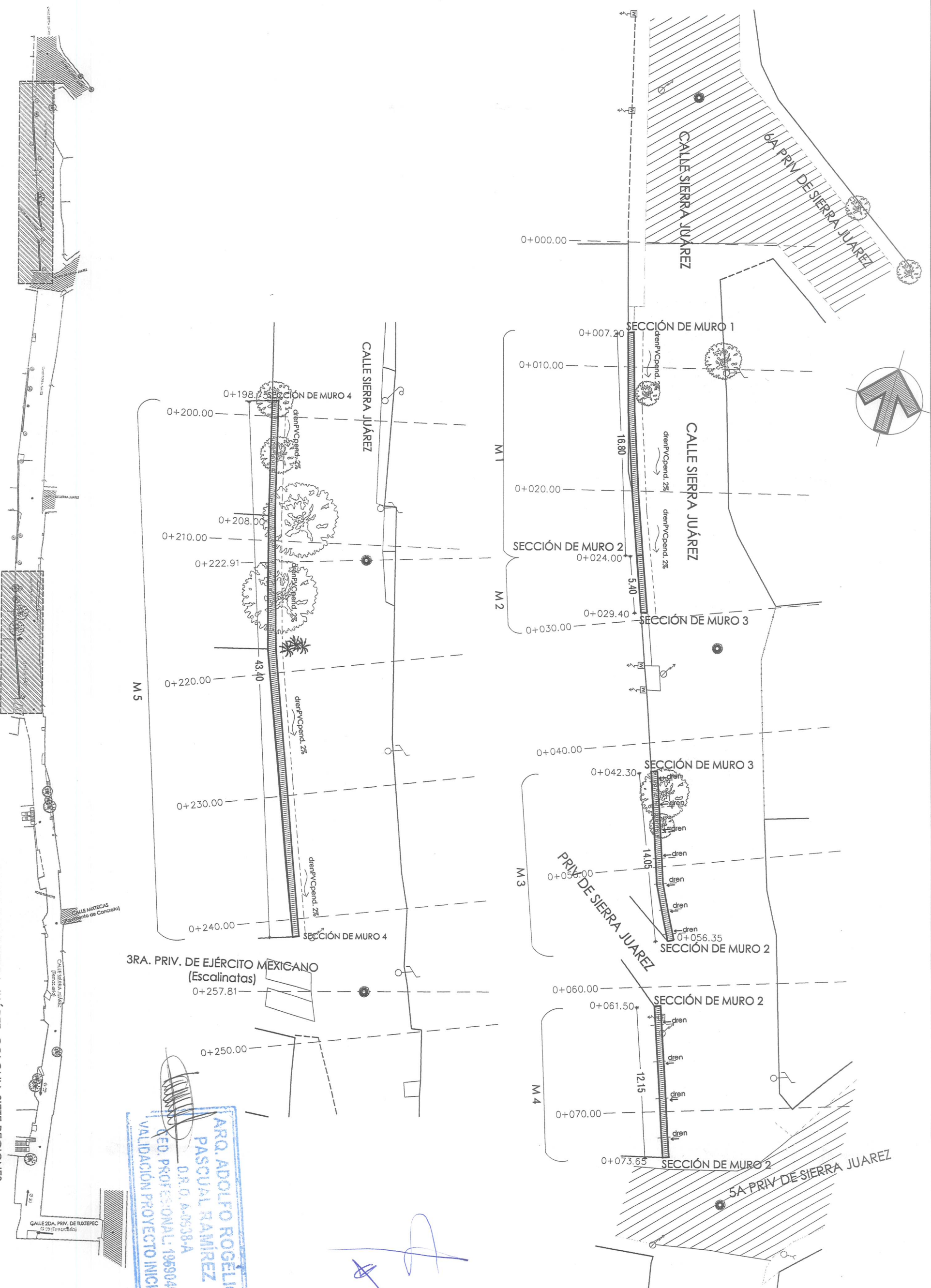

ARQ. ADOLFO ROGELIO PASCUAL RAMIREZ
 D.R.O. A-0638-A
 C.E.D. PROFESIONAL: 1969040
 VALIDACIÓN PROYECTO INICIAL

- SIMBOLOGÍA:**
- Pozo de visita
 - Poste CFE
 - Luminaria
 - Referida CFE
 - Registro CFE
 - Poste Telefónico
 - Registro Telefónico
 - Señal o Anuncio
 - ☑ Registro Agua Potable

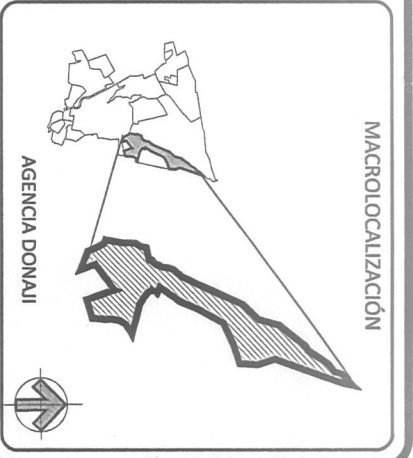
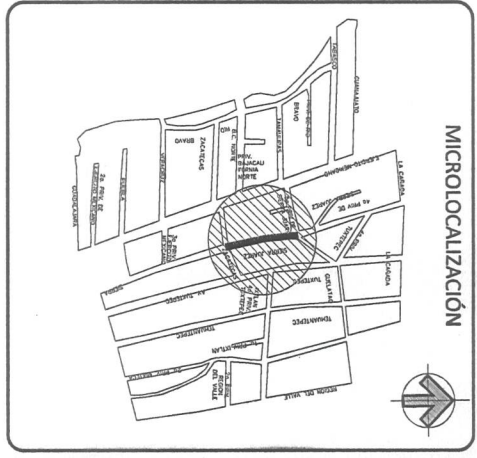

Oaxaca de Juárez
 Patrimonio Cultural de la Humanidad

ING. EUSTORGIO OCAMPO SALINAS
 DIRECTOR DE CONTRATACIÓN, SEGUIMIENTO Y CONTROL DE OBRA PÚBLICA
 SECRETARÍA DE OBRAS PÚBLICAS DESARROLLO URBANO

ARQ. ADOLFO ROGELIO PASCUAL RAMIREZ
 DIRECTOR RESPONSABLE DE OBRA
 D.R.O. A-938-A
 DEPARTAMENTO DE PROYECTOS ELABORA

ARQ. JUAN MANUEL RODRÍGUEZ MENDOZA
 ELABORA

PROYECTO: CONSTRUCCIÓN DE MURO DE CONTENCIÓN EN CALLE SIERRA JUÁREZ, COLONIA 7 REGIONES, AGENCIA MUNICIPAL DE DONAJI, OAXACA DE JUÁREZ
 DESCRIPCIÓN: PLANTA

AGO/023 FECHA
 S/ESC ESCALA
 01/05 PLANNO.
 MC/001 CANT.

FILTRO DE GRAVA SELECCIONADA 1 1/2" \times 0.40 \times 0.40

DREN PVC 4" CON PERFORACIONES DE 1" A LOS EXTREMOS @ 20 CM CON PENDIENTE MIN. DE 2% HACIA DONDE INDIQUE PLANO EN PLANTA

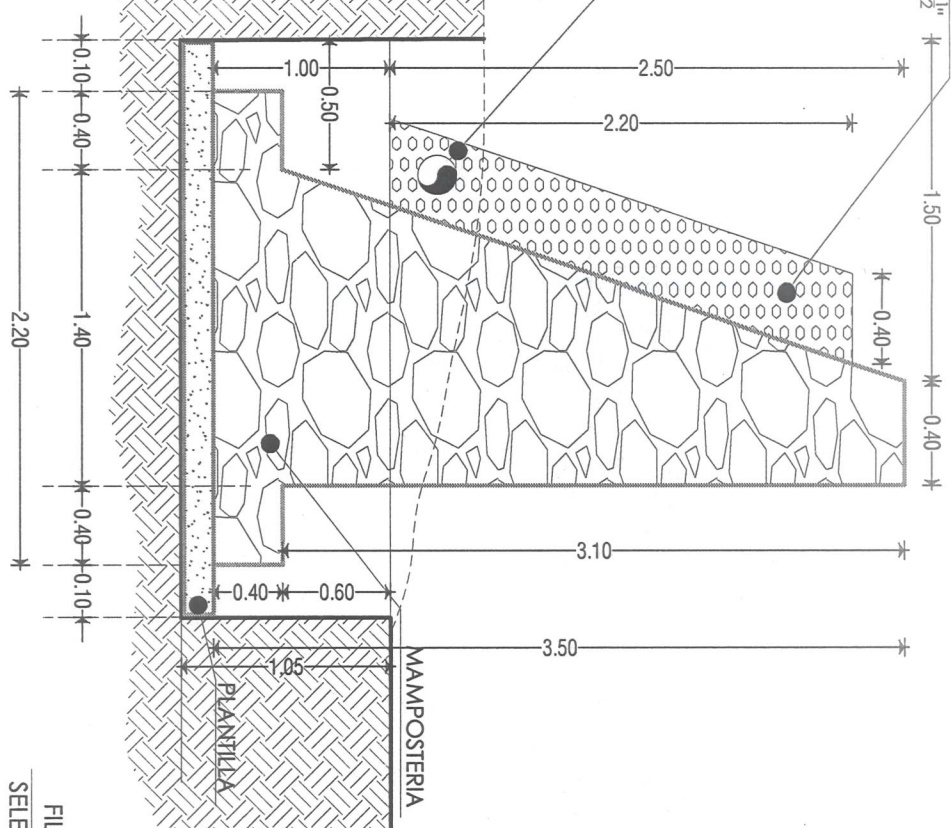

SECCIÓN DE MURO 1
S/ESC

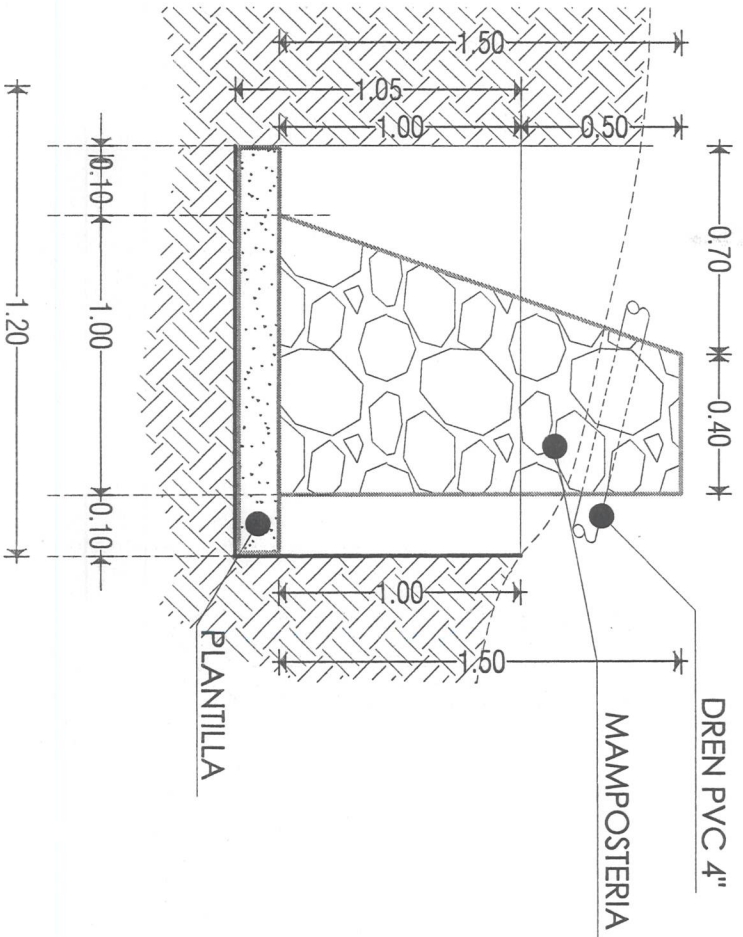

SECCIÓN DE MURO 3
S/ESC

FILTRO DE GRAVA SELECCIONADA 1 1/2" \times 0.40 \times 0.40

DREN PVC 4" CON PERFORACIONES DE 1" A LOS EXTREMOS @ 20 CM CON PENDIENTE MIN. DE 2% HACIA DONDE INDIQUE PLANO EN PLANTA

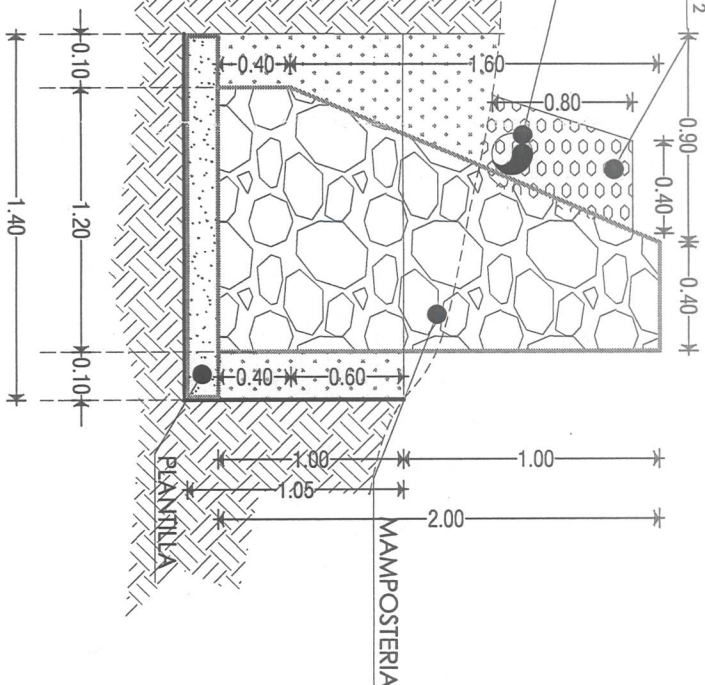

SECCIÓN DE MURO 2
S/ESC

FILTRO DE GRAVA SELECCIONADA 1 1/2" \times 0.40 \times 0.40

DREN PVC 4" CON PERFORACIONES DE 1" A LOS EXTREMOS @ 20 CM CON PENDIENTE MIN. DE 2% HACIA DONDE INDIQUE PLANO EN PLANTA

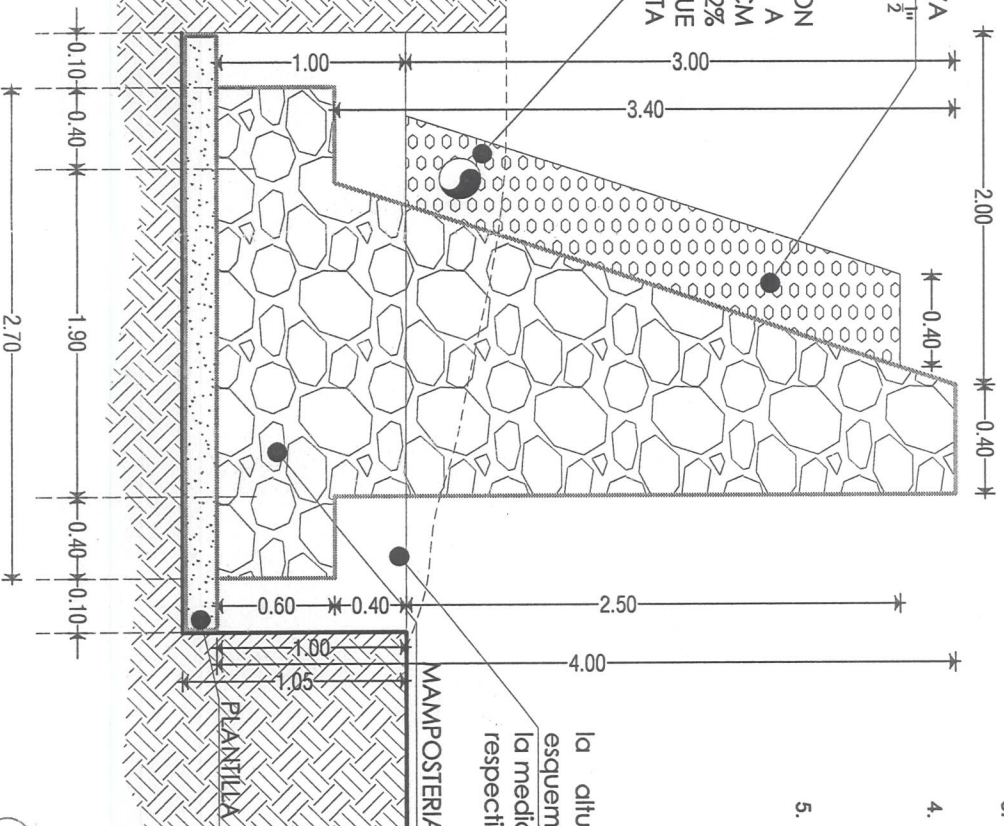

SECCIÓN DE MURO 4
S/ESC

ESPECIFICACIONES MURO:

1. EL MURO SE DESPLANTARÁ SOBRE UNA PLANTILLA DE 5 CM DE ESPESOR DE CONCRETO HIDRAULICO SIMPLE CON F.C=100kg/cm², ELABORADO CON CEMENTO PORTLAND PUZOLANICO CLASE RESISTENTE 30 DE ALTA RESISTENCIA INICIAL (CPP-30R).
2. EL MURO ES A BASE DE MAMPOSTERÍA DE PIEDRA CANTERA DE 3ª JUNTADA CON MORTERO CEMENTO-ARENA PROPORCIÓN 1:3 CON CEMENTO PORTLAND PUZOLANICO CLASE RESISTENTE 30 DE ALTA RESISTENCIA INICIAL (CPP-30R) ELABORADO CON REVOLVEDORA.
3. SE COLOCARÁ UNA CAPA DE GRAVA COMPACTADA GRADUADA DE RIO COMO FILTRO.
4. SE COLOCARAN TUBOS DE PVC DE 4" DE DIAMETRO COMO DRENES @ 3.00 MTS. EN FORMA DE TRESBOLILLO. Y PARALELOS AL MURO DE ACUERDO A COMO LO INDIQUE EN SECCIONES Y PLANTA DE PROYECTO.
5. EL RELLENO SERÁ CON MATERIAL PRODUCTO DE EXCAVACIÓN. EL MATERIAL SE COMPACTARÁ CON COMPACTADOR TIPO BAILLARINA EN CAPAS DE 20 CMS DE ESPESOR.

La altura referida en este esquema es el relleno mínimo, la medida real está dada en las respectivas secciones.

MACROLOCALIZACIÓN

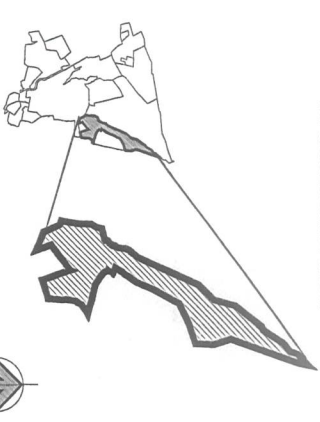

AGENCIA DONAJI

MICROLOCALIZACIÓN

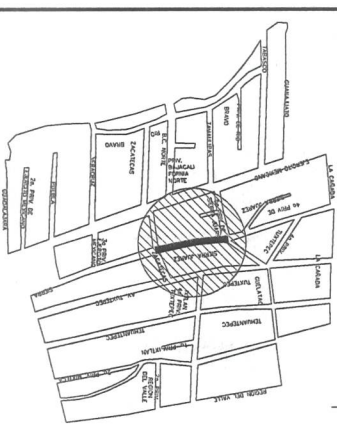

SIMBOLOGÍA:



Oaxaca de Juárez
Patrimonio cultural de la humanidad
2023-2025

ING. EUSTORGO OCCAMPO SALINAS
DIRECTOR DE CONTRATACIÓN, SEGUIMIENTO Y CONTROL DE OBRA PÚBLICA

SECRETARÍA DE OBRAS PÚBLICAS Y DESARROLLO URBANO

ARQ. ADOLFO ROGELIO PASCUAL RAMÍREZ
DIRECTOR RESPONSABLE DE OBRA
D.R.O.: A-938-A

ARQ. JIJAN MANUEL RODRÍGUEZ MENDOZA
DEPARTAMENTO DE PROYECTOS
EL ARBORÉ

ARQ. ADOLFO ROGELIO PASCUAL RAMÍREZ
D.S.O. A-1038-A
CED. PROFESIONAL: 1969040
VALIDACIÓN PROYECTO INICIAL

PROYECTO: CONSTRUCCIÓN DE MURO DE CONTENCIÓN EN CALLE SIERRA JUÁREZ, COLONIA 7 REGIONES, AGENCIA MUNICIPAL DE DONAJÍ, OAXACA DE JUÁREZ

Descripción: DISEÑO DE SECCIONES DE MURO

AGO/023 5 / ESC 02 / 05 MC-002
FECHA ESCALA PLANO No. CAME

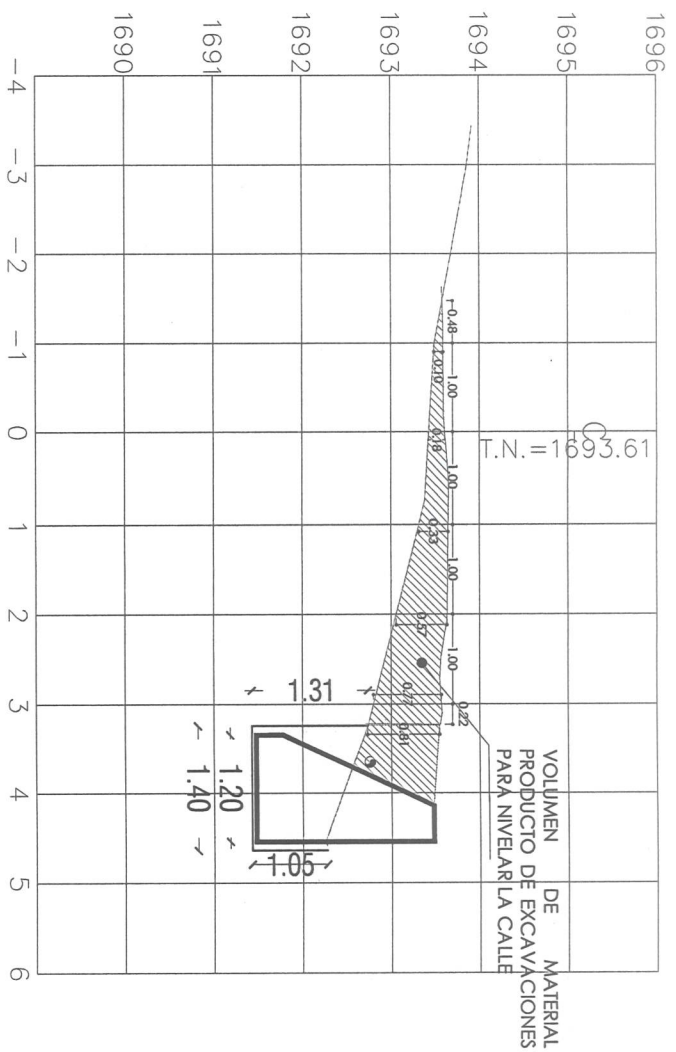

ESTACION 0+024.00
 ESCALA HORIZONTAL 1 : 100
 ESCALA VERTICAL 1 : 100

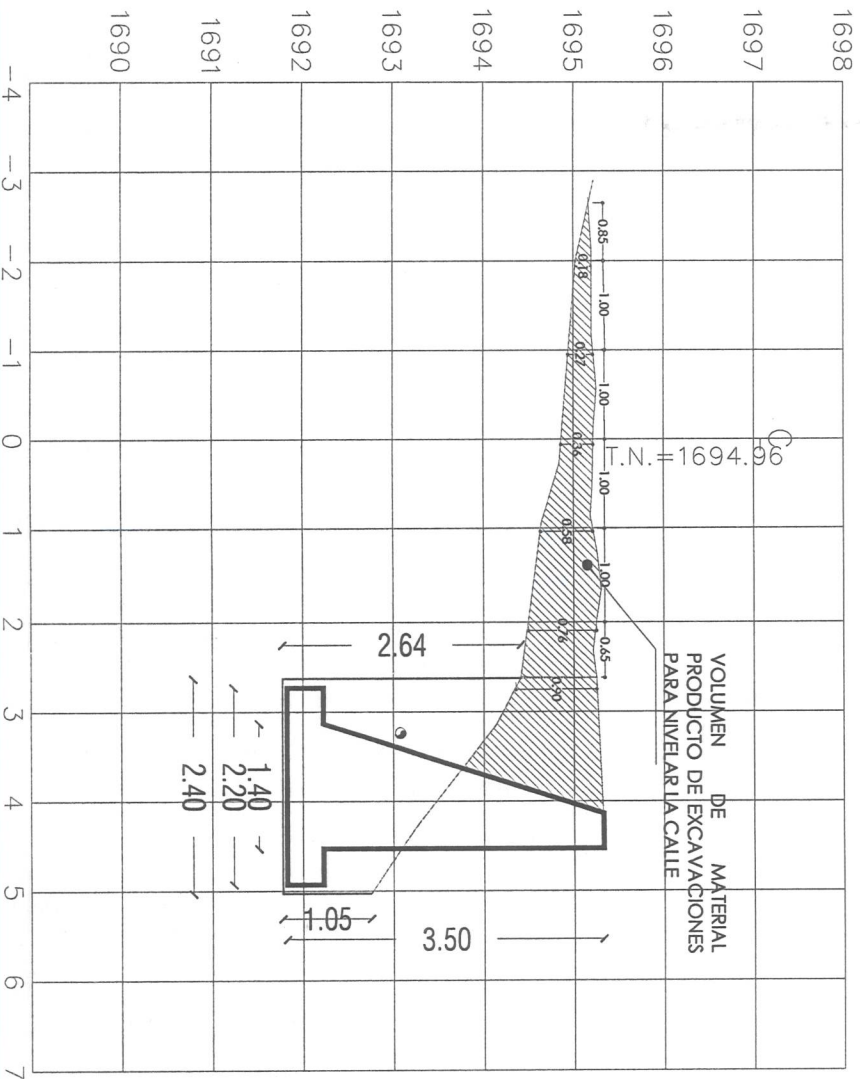

ESTACION 0+007.20
 ESCALA HORIZONTAL 1 : 100
 ESCALA VERTICAL 1 : 100

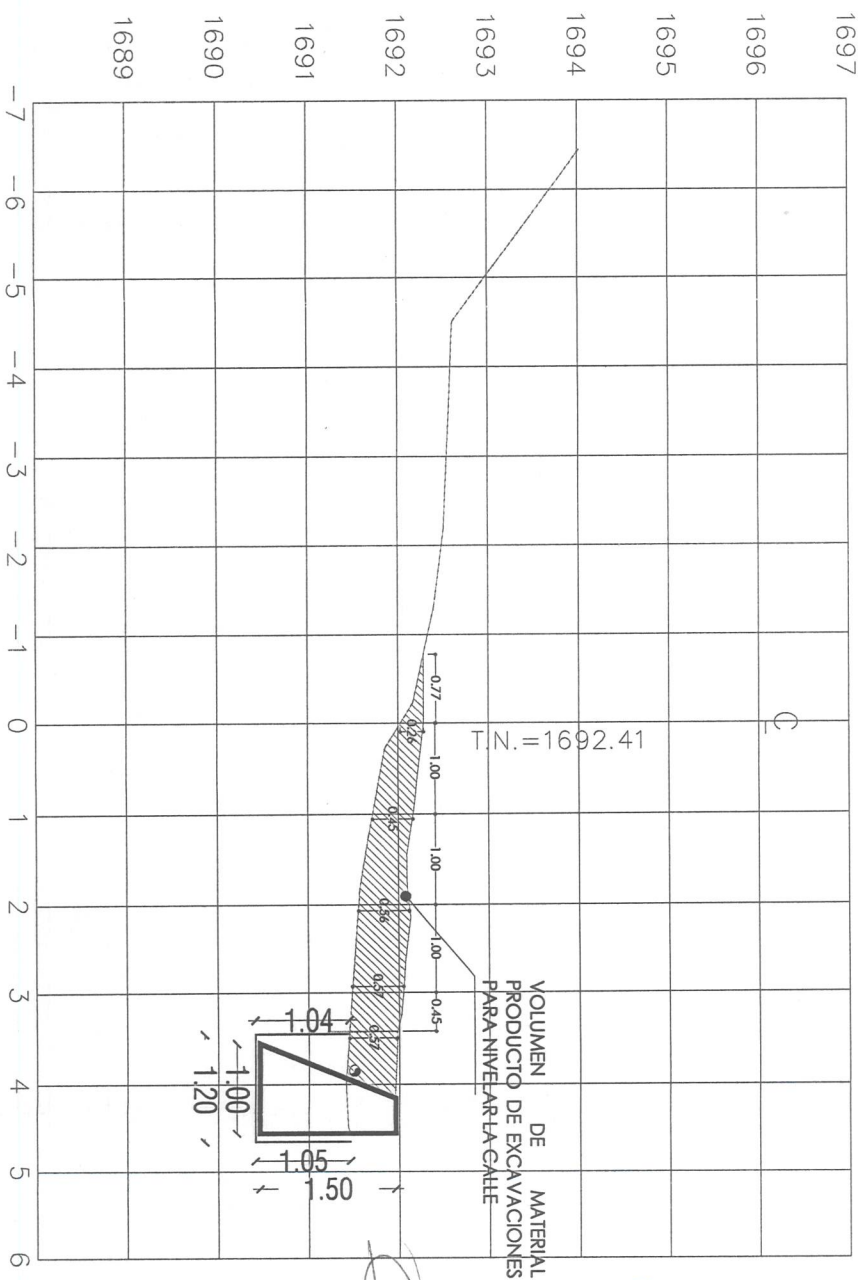

ESTACION 0+029.40
 ESCALA HORIZONTAL 1 : 100
 ESCALA VERTICAL 1 : 100

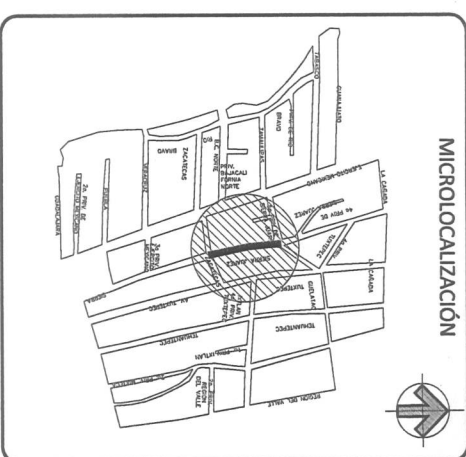
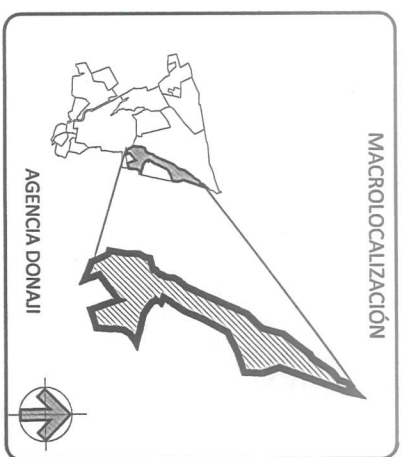

SIMBOLOGÍA:

ARQ. ADOLFO ROGELIO PASCUAL RAMÍREZ
 D. O. A. M. B. R. A.
 CED. PROF. OCIONAL: 1959
 VALIDACIÓN PROYECTO

Oaxaca de Juárez
 Patrimonio cultural de la humanidad
 2022-2030

ING. ELI STORGIO OCAÑO SALINAS
 DIRECTOR DE CONTRATACIÓN, SEGUIMIENTO Y CONTROL DE OBRA PÚBLICA

ARQ. ADOLFO ROGELIO PASCUAL RAMÍREZ
 Director responsable de obra
 D.R.O.: A-938

ARQ. JUAN MANUEL RODRÍGUEZ MENDOZA
 REPARTAMENTO DE PROYECTOS
 ELABORÓ

PROYECTO:
 CONSTRUCCIÓN DE MURO DE CONTENCIÓN EN CALLE SIERRA JUÁREZ, COLONIA 7 REGIONES, AGENCIA MUNICIPAL DE DONAJI, OAXACA DE JUÁREZ

DESCRIPCIÓN:

SECCIONES DE CALLE

AGO/03 S/ESC 03/05 MC-003
 FECHA ESCALA PLANO/03 CANE

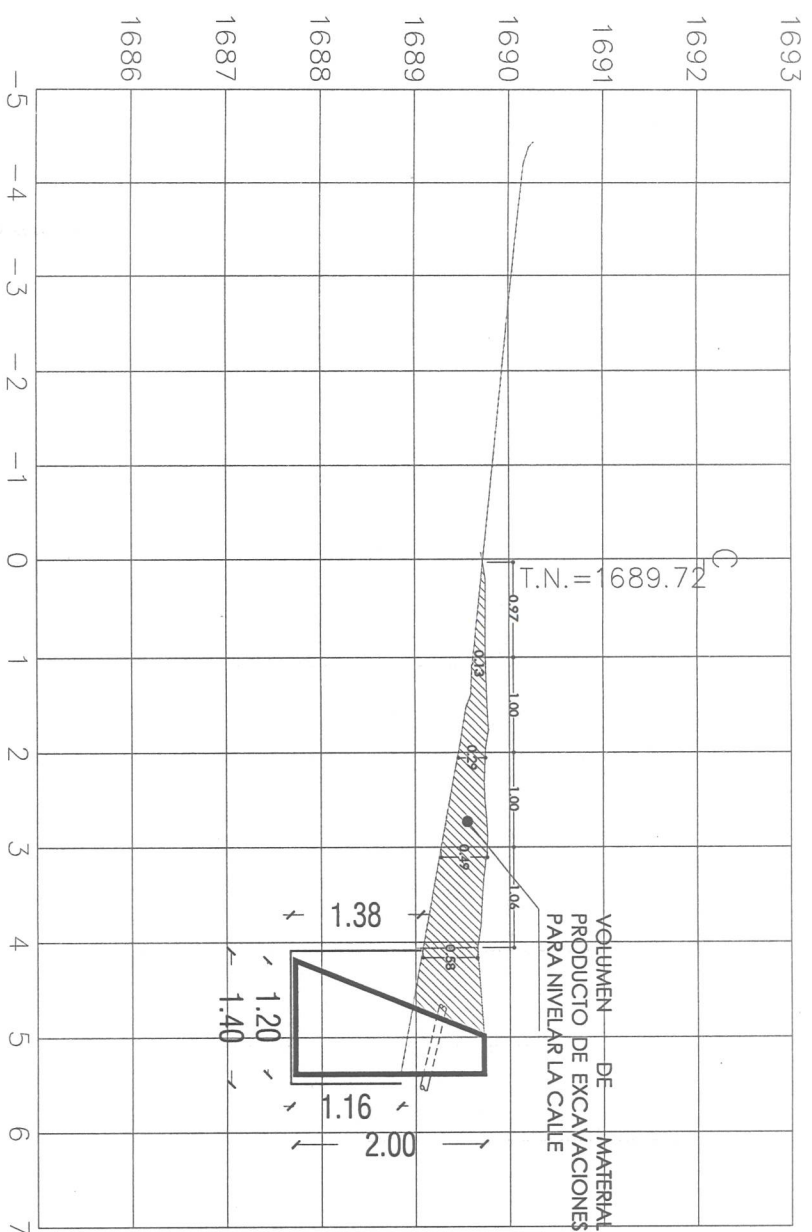

ESTACION 0+056.35
 ESCALA HORIZONTAL 1 : 100
 ESCALA VERTICAL 1 : 100

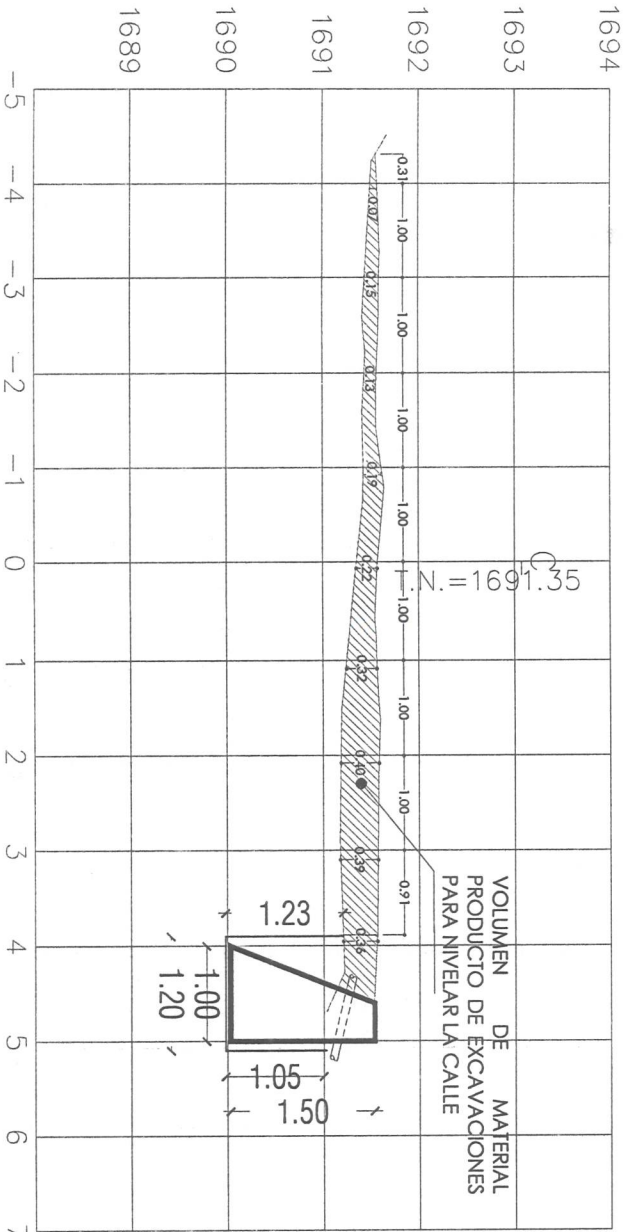

ESTACION 0+042.30
 ESCALA HORIZONTAL 1 : 100
 ESCALA VERTICAL 1 : 100

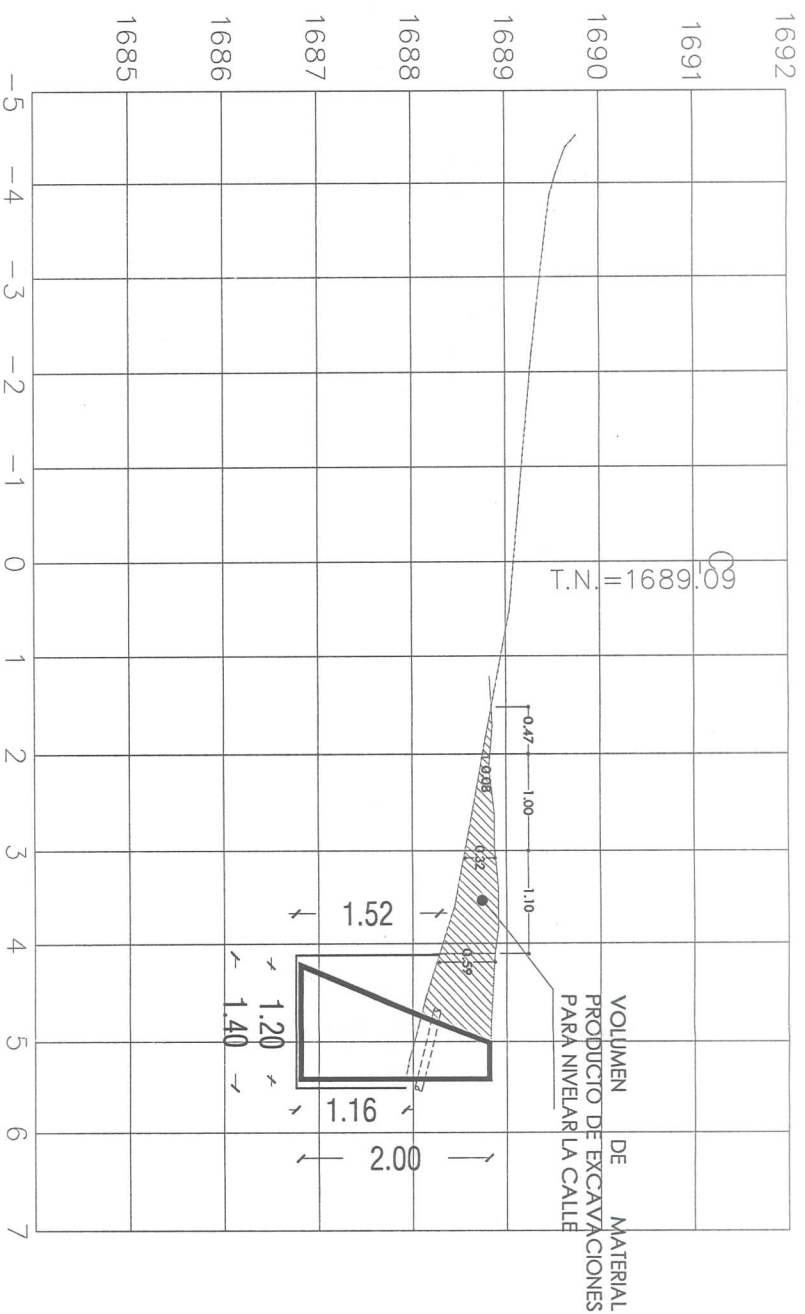

ESTACION 0+073.65
 ESCALA HORIZONTAL 1 : 100
 ESCALA VERTICAL 1 : 100

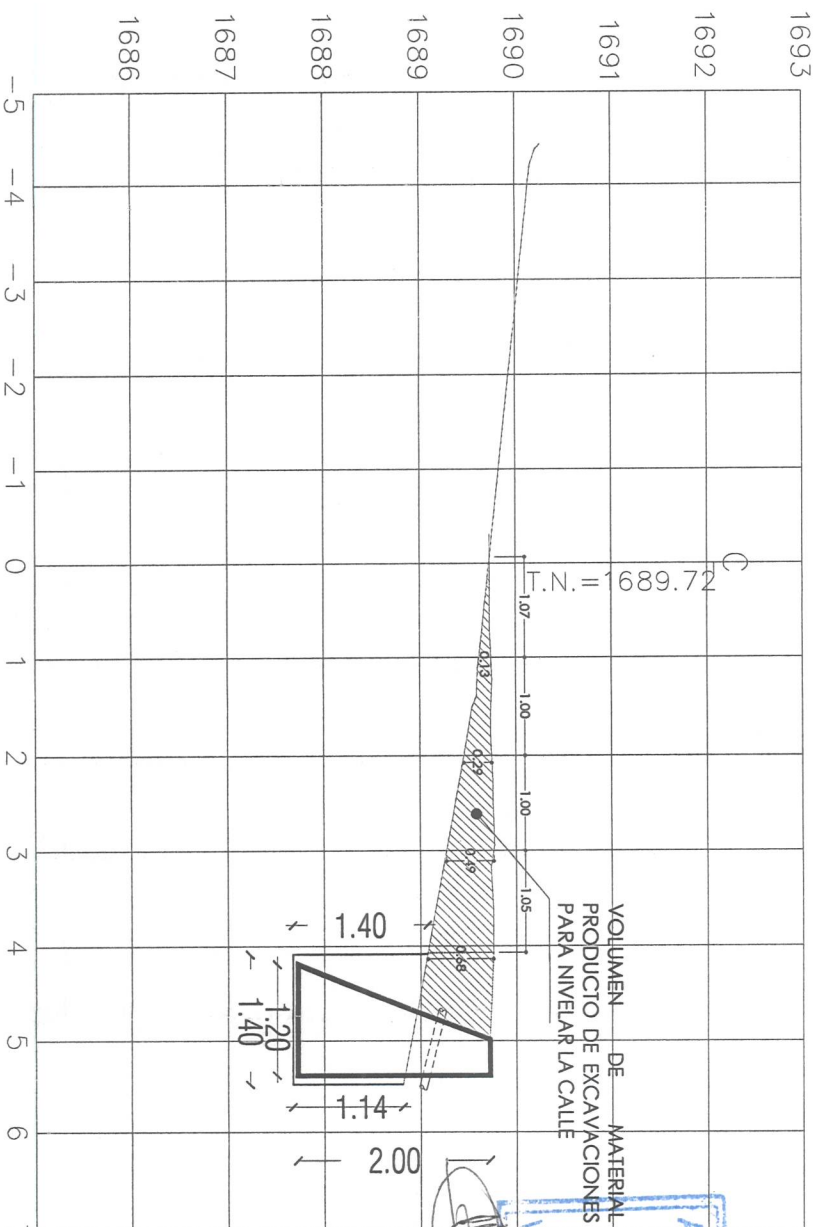

ESTACION 0+061.50
 ESCALA HORIZONTAL 1 : 100
 ESCALA VERTICAL 1 : 100

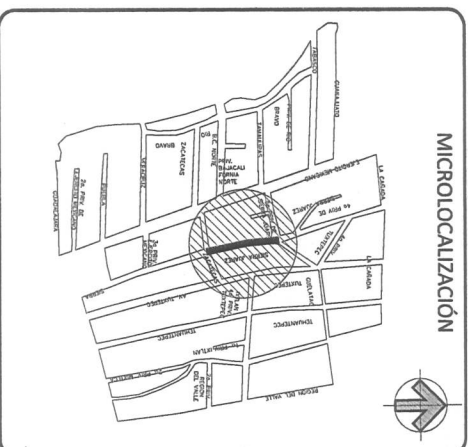
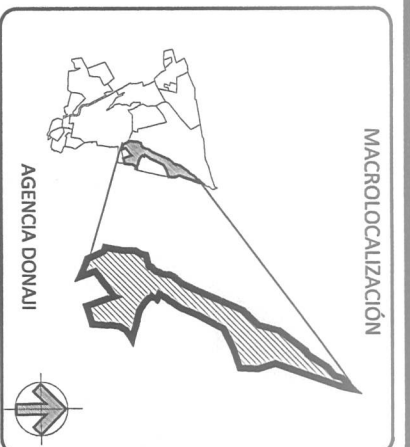

ARQ. ADOLFO ROGELIO PASQUAL RAMIREZ
 D.R.O. A-1038-A
 CED. PROF. ASISTENCIAL: 1969040

ING. EUSTORGIO DOMINGO SALINAS
 2022-2024
 DIRECTOR DE CONTRATACIÓN, SEGUIMIENTO Y CONTROL DE OBRA PÚBLICA

Oaxaca de Juárez
 Patrimonio Cultural de la Humanidad
 2021-2024

VALIDACIÓN PROYECTO INFRAESTRUCTURA

ARQ. ADOLFO ROGELIO PASQUAL RAMIREZ
 DIRECTOR RESPONSABLE DE OBRA
 D.R.O.: A-1938-A

ARQ. JUAN MANUEL RODRIGUEZ MENDOZA
 DEPARTAMENTO DE PROYECTOS
 ELABORÓ

SECRETARÍA DE OBRAS PÚBLICAS E INFRASTRUCTURA

PROYECTO:
 CONSTRUCCIÓN DE MURO DE CONTENCIÓN EN CALLE SIERRA JUÁREZ, COLONIA 7 REGIONES, AGENCIA MUNICIPAL DE DONAJI, OAXACA DE JUÁREZ

DESCRIPCIÓN:

SECCIONES DE CALLE

AGO/023
 FECHA

S/ESC
 ESCALA

04/05
 PLANO No.

MC-004
 CLAVE

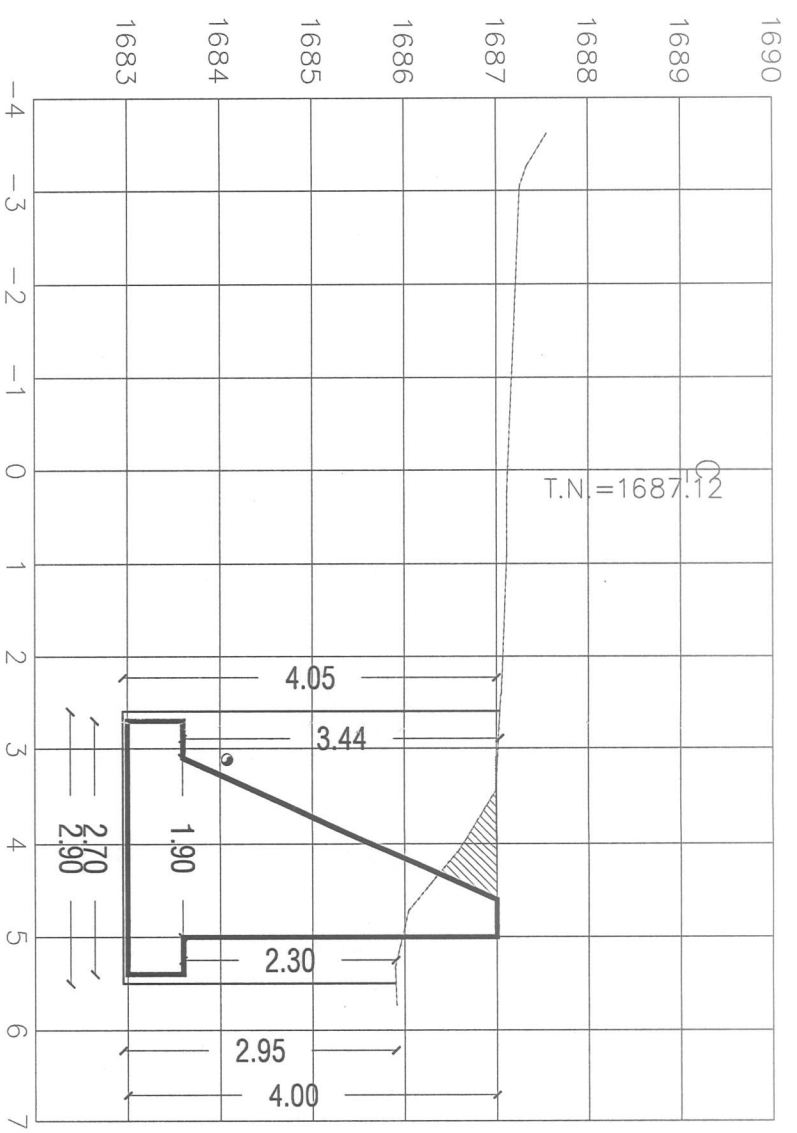

ESTACION 0+240.00

ESCALA HORIZONTAL 1 : 100
ESCALA VERTICAL 1 : 100

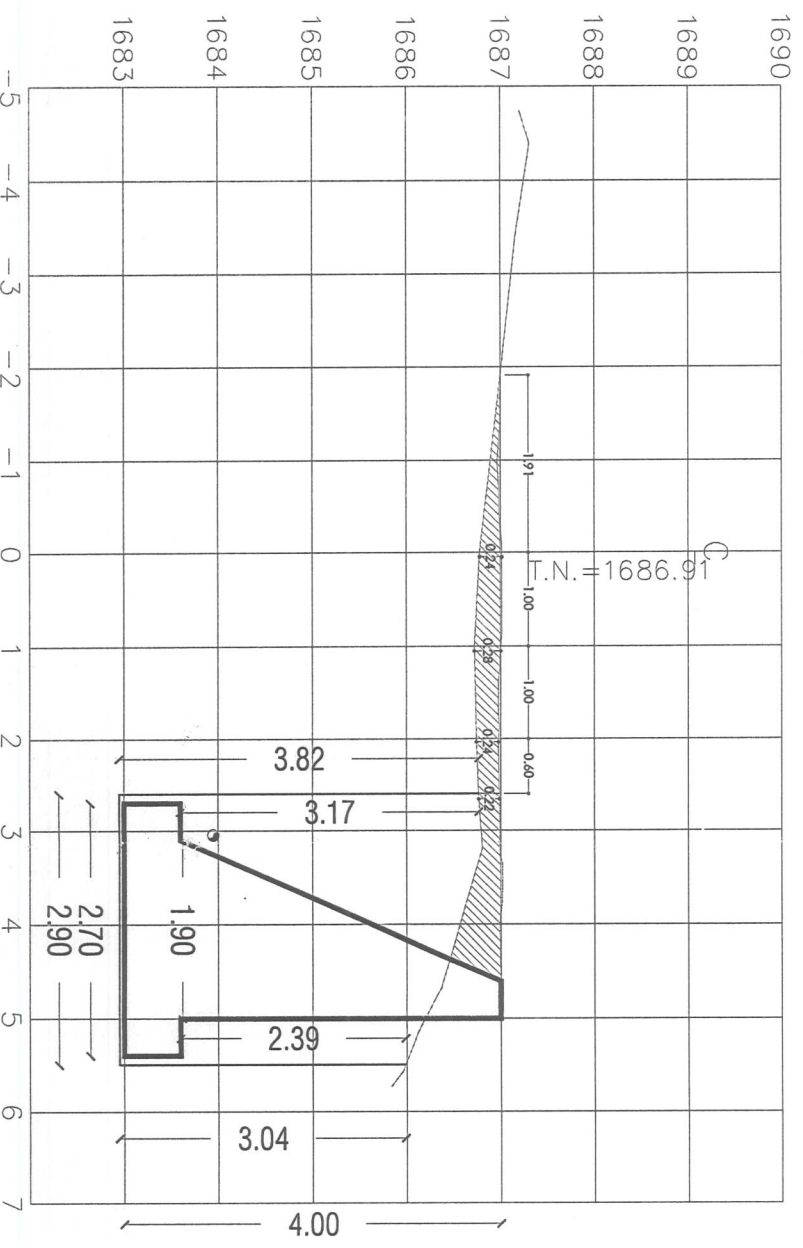

ESTACION 0+198.75.00

ESCALA HORIZONTAL 1 : 100
ESCALA VERTICAL 1 : 100

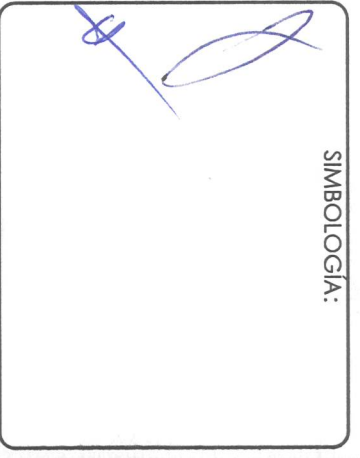
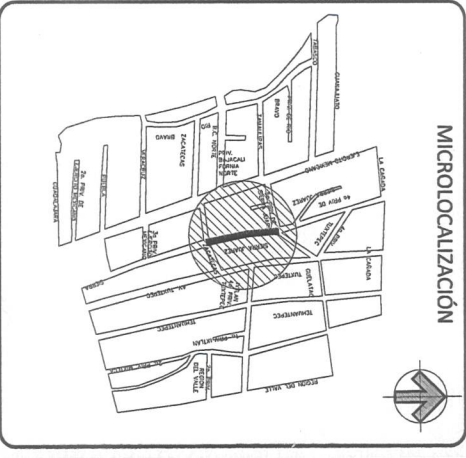
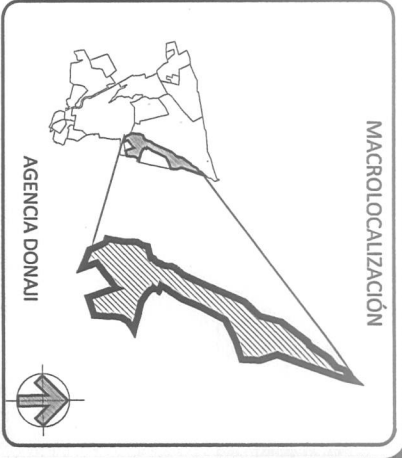

Oaxaca de Juárez
Departamento Cultural de Inmunidad
2022-2024

ING. EUSTORGIO OCAMPO SALINAS
DIRECTOR DE CONTRATACIÓN, SEGUIMIENTO Y CONTROL DE OBRA PÚBLICA
SECRETARÍA DE OBRAS PÚBLICAS Y DESARROLLO URBANO

ARQ. ADOLFO ROGELIO PASCUAL RAMÍREZ
DIRECTOR RESPONSABLE DE OBRA
D.R.O. A-1938-A

ARQ. JUAN MANUEL RODRÍGUEZ MENDOZA
DEPARTAMENTO DE PROYECTOS
ELABORÓ

PROYECTO:
CONSTRUCCIÓN DE MURO DE CONTENCIÓN EN CALLE SIERRA JUÁREZ, COLONIA 7 REGIONES, AGENCIA MUNICIPAL DE DONAJÍ, OAXACA DE JUÁREZ

DESCRIPCIÓN:

SECCIONES DE CALLE
AGO/03 FECHA
S/ESC ESCALA
05/05 PLANO NO.
MC-005 CLAVE

ARQ. ADOLFO ROGELIO PASCUAL RAMÍREZ
D.R.O. A-0938-A
CED. PROFESIONAL: 1969040
VALIDACIÓN PROYECTO INICIAL

(Handwritten signature)